

INFORMAÇÕES GERAIS

FUNÇÃO:

Conduzir água a temperatura ambiente para aplicação agropecuária nas diversas formas de culturas e pomares.

1. CARACTERÍSTICAS TÉCNICAS:

PVC rígido

Bitolas: 20mm, 25mm, 32mm, 40mm

Pressão máxima de trabalho (a 20°C): 6,0 Kgf/cm² (60m.c.a.)

Temperatura máxima de trabalho: 45°C

Cor: azul

Padrão das conexões com roscas: BSP (NBR ISO 7 -1)



1.1 NORMAS DE REFERÊNCIA:

NBR 14654 - Irrigação e drenagem – Tubos agropecuários de PVC rígido com junta soldável PN 60 e PN 80.

NBR 5648 - Sistemas prediais de água fria Tubos e Conexões de PVC (*)

(*) Observações: norma NBR 5648 utilizada apenas como referência dimensional, produto não deve ser aplicado em soluções prediais.

2. BENEFÍCIOS

Facilidade de instalação: juntas soldadas a frio, dispensando o uso de ferramentas. Produzido em PVC Rígido, é resistente a produtos químicos e corrosão.

3. INSTRUÇÕES

3.1 INSTRUÇÕES DE INSTALAÇÃO DAS JUNTAS SOLDÁVEIS:

- 1- Utilize uma lixa d'água para retirar o brilho das superfícies do tubo e da bolsa da conexão Víqua a serem soldadas;
- 2- Aplique solução limpadora sobre as superfícies lixadas, eliminando as impurezas e gorduras;
- 3- Espalhe uniformemente o adesivo Víqua (vendido separadamente) sobre as superfícies do tubo e da bolsa da conexão Víqua;
- 4- Encaixe as extremidades, retirando o excesso de adesivo Víqua.

3.2 INSTRUÇÕES DE INSTALAÇÃO DAS CONEXÕES ROSCÁVEIS:

- 1 - Aplicar fita veda rosca Víqua (vendida separadamente) em quantidade suficiente para conseguir vedação (cuidar para os excessos, pois pode gerar quebra da conexão);
- 2 - Faça o aperto suficiente para vedação (cuidar para o excesso de aperto, pois pode gerar quebra da conexão);
- 3 - Não utilize adesivo de PVC nas roscas.

4. TERMO DE GARANTIA:

A Víqua assegura aos seus clientes uma garantia de 1 ano contra falhas de funcionamento dos seus produtos, desde que elas tenham sido causadas por defeito de fabricação. O prazo de validade da garantia Víqua é contado a partir da data de compra, comprovada através da nota fiscal.

ADAPTADOR SOLDÁVEL CURTO LR AGRO

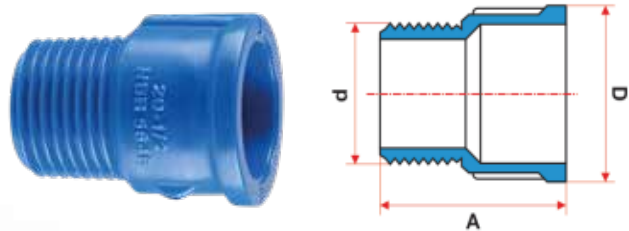

Dimensões (mm)	
Código	2060407
Cotas	20 x 1/2"
A	36,3
D	28,3
d	1/2"

BUCHA DE REDUÇÃO CURTA AGRO

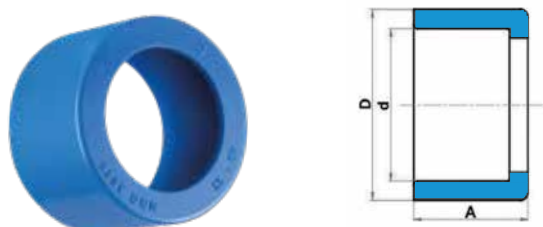

Dimensões (mm)			
Código	2102124	2102125	2102126
Cotas	25 x 20	32 x 25	40 x 32
A	18,8	22,2	24,3
D	25	32	40
d	20	25	32

BUCHA DE REDUÇÃO LONGA AGRO

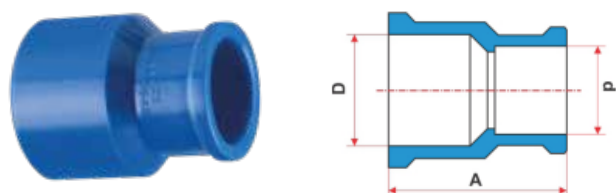

Dimensões (mm)			
Código	2102127	2102128	2102129
Cotas	32 X 20	40 X 20	40 X 25
A	44,3	52,1	51,1
D	32	40	40
d	20	20	25

CURVA 45° SOLDÁVEL BOLSA/BOLSA AGRO

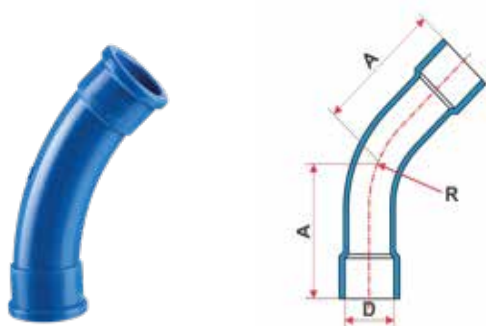

Dimensões (mm)				
Código	2060207	2060208	2060209	2060210
Cotas	20	25	32	40
A	50	60	68	88
D	20	25	32	40
R	35	115	60	70

CURVA 90° SOLDÁVEL BOLSA/BOLSA AGRO

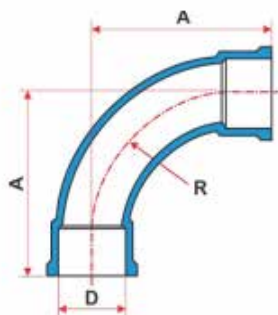

Dimensões (mm)		
Código	2060107	2060108
Cotas	32	40
A	76	106,7
D	32	40
R	65	90

JOELHO 90° SOLDÁVEL AGRO

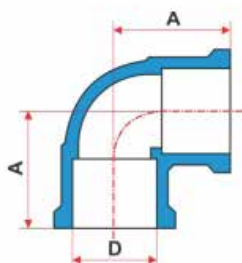

Dimensões (mm)				
Código	2060312	2060313	2060314	2060315
Cotas	20	25	32	40
A	15,9	18,4	21,8	26
D	20	25	32	40

JOELHO 45° SOLDÁVEL AGRO

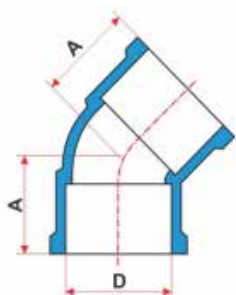

Dimensões (mm)				
Código	2060308	2060309	2060310	2060311
Cotas	20	25	32	40
A	28	32,5	40	48,5
D	20	25	32	40

JOELHO 90° REDUÇÃO SOLDÁVEL AGRO

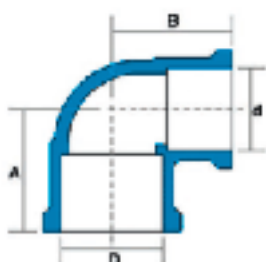

Dimensões (mm)		
Código	2060320	2060321
Cotas	25 x 20	32 x 25
A	29,3	35,8
B	29	36,4
D	25	32
d	20	25

JOELHO 90° SOLDÁVEL COM ROSCA LR AGRO

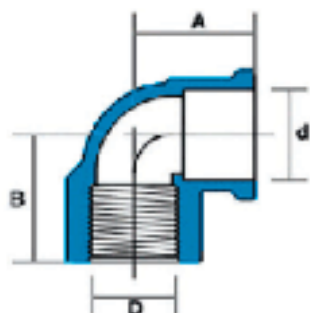

Dimensões (mm)				
Código	2060330	2060331	2060332	2060333
Cotas	20 x 1/2"	25 x 3/4"	25 x 1/2"	32 x 3/4"
A	27,8	34	27,1	36
B	28,8	30,7	30,1	40
D	1/2"	3/4"	1/2"	3/4"
d	20	25	25	32

LUVA LR AGRO

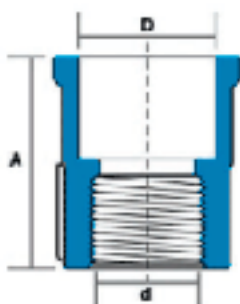

Dimensões (mm)	
Código	2080104
Cotas	32 x 1"
A	46,8
D	32
d	1"

LUVA SOLDÁVEL AGRO

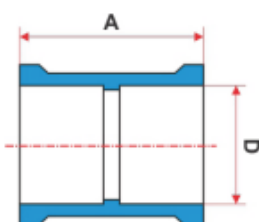

Dimensões (mm)				
Código	2030306	2030307	2030308	2030309
Cotas	20	25	32	40
A	33,9	40	48,3	55,2
D	20	25	32	40

LUVA REDUÇÃO SOLDÁVEL AGRO

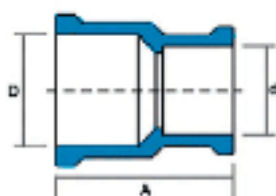

Dimensões (mm)			
Código	2030320	2030321	2030322
Cotas	25 x 20	32 x 25	40 x 32
A	36,5	43,4	56
D	25	32	40
d	20	25	32

CAP SOLDÁVEL AGRO

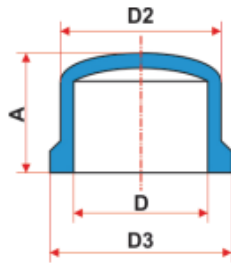

Dimensões (mm)				
Código	2060425	2060426	2060427	2060428
Cotas	20	25	32	40
A	21	24	30	36
D	20	25	32	40
D2	25,1	30,5	38,4	46,7
D3	28	34,2	42	51,6

TÊ SOLDÁVEL AGRO

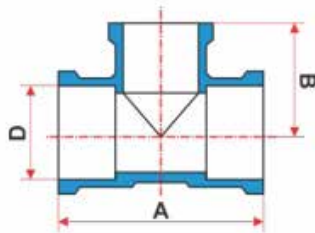

Dimensões (mm)				
Código	2090652	2090653	2090654	2090655
Cotas	20	25	32	40
A	55	64,8	79,4	96,3
B	27,8	32,3	40	48
D	20	25	32	40

TÊ REDUÇÃO SOLDÁVEL AGRO

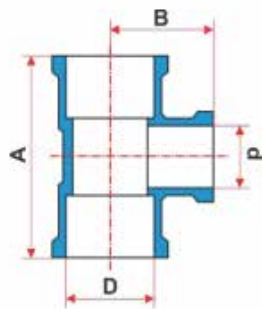

Dimensões (mm)			
Código	2090645	2090646	2090647
Cotas	25 x 20	40 x 25	40 x 32
A	60,1	81,2	90,9
B	30	40	45
D	25	40	40
d	20	25	32

TÊ DERIVAÇÃO AGRO

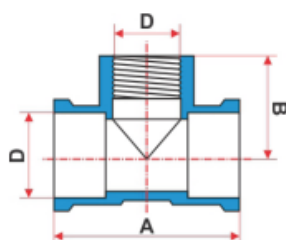

Dimensões (mm)				
Código	2090648	2090649	2090650	2090651
Cotas	20 x 1/2"	25 x 3/4"	25 x 1/2"	32 x 3/4"
A	58,4	63,4	59,5	71,8
B	27,6	32	31,1	36
D	20	25	25	32
d	1/2"	3/4"	1/2"	3/4"